

# LATTIAKAIVO

## pystymalli [LKP]

### MALLIT

LKP 50/HST

Ø 50

LVI-NUMERO: 3307231

LKP 75/HST

Ø 75

LVI-NUMERO: 3307232

LKP 110/HST

Ø 110

LVI-NUMERO: 3307233

JALOSTEEL<sup>O</sup>  
Y



## LATTIAKAIVO LKP 50/75/110

- Viemärikelpoisen veden poistamiseen ruuvikiinnitteisellä, irrottavalla vesilukolla varustettu pystymallin (LKP) kaivo
- Valmistusmateriaalina HST
- Kaivotyypit massa- (esim. akryylibetoni), laatta-, muovimatto- ja betonilattialle
- Kaivojen vakiomallinen sihtikansi 2,0 mm (kuormitusluokka K3)

## Lisävarusteet

- Trukinkestävä sihtikansi (LK 75 6,0 mm, LK 110 8,0 mm, molempien kuormitusluokka K15)
- Korokerengas
- Lattiakaivo voidaan varustaa yhdellä tai useammalla esim. Ø 32 tai Ø 50 sivuliitännällä, jolloin kaivot tarvittaessa varustetaan tehtaalla kiinteällä korokerenkaalla

## Käyttökohteita

- Käyttökohteet, esim. huoltotilat, suurkeittiöt, liiketilat sekä teolliset ja julkiset tilat

Toimitus irrallisena kaivona tai JALO-lattia-altaaseen liitettynä.

JALO LKV 75 ja LKV 110 -lattiakaivojen muovimattomallien tekniset ominaisuudet ja soveltuvuus muovimattoasennukseen testattu VTT:llä.

# LATTIAKAIVO

## pystymalli [LKP]

### MALLIT

LKP 50/HST  
LKP 75/HST  
LKP 110/HST

Ø 50  
Ø 75  
Ø 110

LVI-NUMERO: 3307231  
LVI-NUMERO: 3307232  
LVI-NUMERO: 3307233

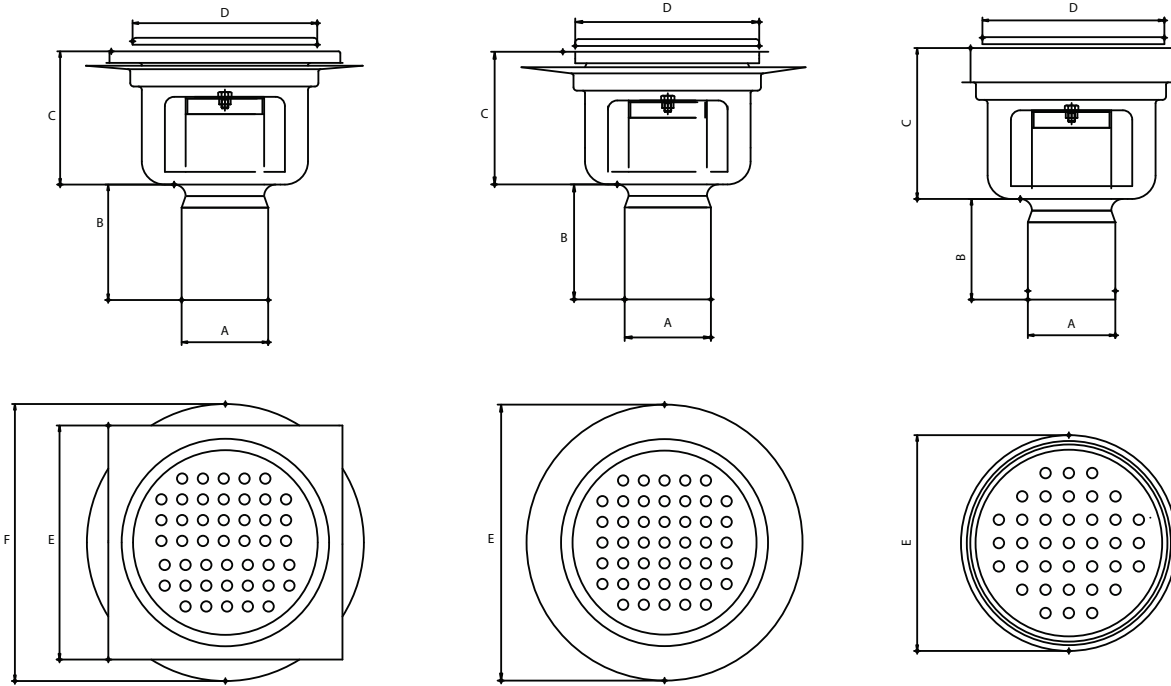

#### Laattalattia

A	Ø 75	Ø 110
B	100	100
C	100	180
D	Ø 160	Ø 225
E	200 x 200	250 x 250
F	240	330

#### Massalattia (mm. akryylibetoni)

A	Ø 75	Ø 110
B	100	100
C	115	170
D	Ø 160	Ø 225
E	240	330

#### Muovimattolattia

A	Ø 75	Ø 110
B	100	100
C	130	190
D	Ø 160	Ø 225
E	190	260

# LATTIAKAIVO

## vaakamalli [LKV]

### MALLIT

LKV 50/HST	Ø 50	LVI-NUMERO: 3307211
LKV 75/HST	Ø 75	LVI-NUMERO: 3307212
LKV 110/HST	Ø 110	LVI-NUMERO: 3307213



## LATTIAKAIVO LKV 50/75/110

- Viemärikelpoisen veden poistamiseen tarkoitettu kiinteävesilukkoinen vaakakaivo (LKV)
- Valmistusmateriaalina HST
- Kaivotyypit massa- (esim. akryylibetoni), laatta-, muovimatto- ja betonilattialle
- Kaivojen vakiomallinen sihtikansi 2,0 mm (kuormitusluokka K3)

## Lisävarusteet

- Trukinkestävä sihtikansi (LK 75 6,0 mm, LK 110 8,0 mm, molempien kuormitusluokka K15)
- Korokerengas
- Lattiakaivo voidaan varustaa yhdellä tai useammalla esim. Ø 32 tai Ø 50 sivuliitännällä, jolloin kaivot tarvittaessa varustetaan tehtaalla kiinteällä korokerenkaalla

## Käyttökohteita

- Käyttökohteet, esim. huoltotilat, suurkeittiöt, liiketilat sekä teolliset ja julkiset tilat

Toimitus irrallisena kaivona tai JALO-lattia-altaaseen liitettynä.

JALO LKV 75 ja LKV 110 -lattiakaivojen muovimattomallien tekniset ominaisuudet ja soveltuvuus muovimattoasennukseen testattu VTT:llä.

# LATTIAKAIVO

## vaakamalli [LKV]

### MALLIT

LKV 50/HST	Ø 50	LVI-NUMERO: 3307211
LKV 75/HST	Ø 75	LVI-NUMERO: 3307212
LKV 110/HST	Ø 110	LVI-NUMERO: 3307213

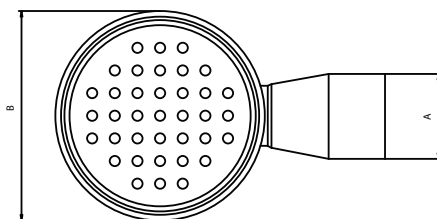
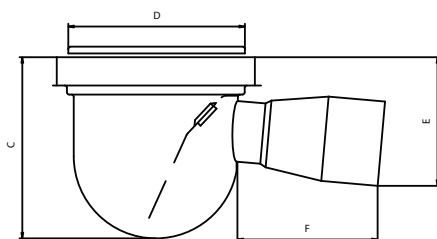
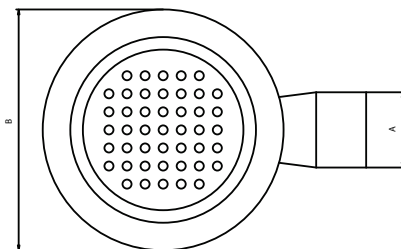
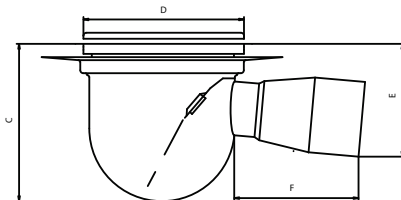
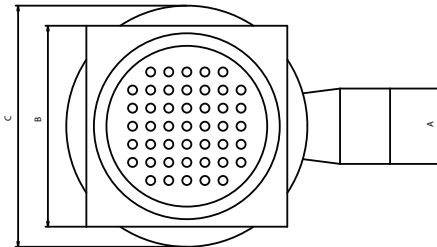
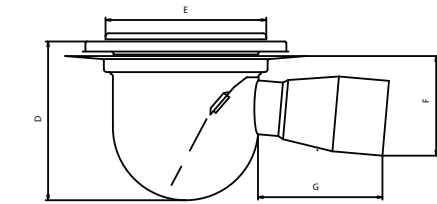

### Laattalattia

A	Ø 75	Ø 110
B	200 x 200	250 x 250
C	240	330
D	160	210
E	Ø 160	Ø 225
F	115	150
G	130	150

### Massalattia (mm. akrylibetoni)

A	Ø 75	Ø 110
B	240	330
C	160	210
D	Ø 160	Ø 225
E	115	150
F	130	150

### Muovimattolattia

A	Ø 75	Ø 110
B	190	250
C	170	220
D	Ø 160	Ø 225
E	130	165